



calorMATIC 330



VRT 330

PL; HU

Üzemeltetők és szakemberek számára

Kezelési és szerelési útmutató calorMATIC 330

Szobatermosztát

VRT 330

HU

Tartalomjegyzék

Megjegyzések a dokumentációhoz .	4
Alkalmazott szimbólumok	4
A dokumentumok megőrzése.....	4
Biztonság	5
Kezelési útmutató	6
1 A készülék áttekintése	6
2 A kijelző áttekintése	7
3 A készülék ismertetése	8

4 Kezelés	8
4.1 Üzem módok beállítása	9
4.2 A hét napjának és az időpontnak a beállítása	10
4.3 Fűtési idők beállítása	11
4.4 Helyiséghőmérséklet beállítása .	14
4.5 Különleges funkciók aktiválása ..	15
4.6 Info-szint	17
5 Gyári garancia és felelősség ..	18
6 Újrahasznosítás és ártalmatlanítás.....	18

Szerelési útmutató	19	10 Elektromos installálás	24
7 Tudnivalók a szereléshez és az üzemeltetéshez	19	10.1 A szobatermosztát csatlakoztatása.....	25
7.1 CE-jel	19	10.2 teleSWITCH csatlakoztatása (ha van ilyen).....	26
7.2 Rendeltetésszerű használat	19	11 Üzembe helyezés	26
8 Biztonsági tudnivalók és előírások	20	11.1 Szakemberszint	27
8.1 Biztonsági tudnivalók.....	21	11.2 Szerviz-/diagnózisszint.....	29
8.2 Előírások.....	21	11.3 A készülék átadása az üzemeltetőnek	31
9 Szerelés	22	12 Műszaki adatok	31
9.1 Szerelés helye.....	22	13 Vaillant gyári vevőszolgálat ..	32
9.2 A szabályozó felszerelése.....	23		

Megjegyzések a dokumentációhoz

A következő megjegyzések a teljes dokumentáción végig útmutatóként szolgálnak. Ezen szerelési és kezelési útmutatóval összefüggésben további dokumentumok is érvényesek.

Az utasítások be nem tartása miatt keletkező károkért nem vállalunk felelősséget.

Alkalmazott szimbólumok

Kérjük, hogy a készülék installálásakor vegye figyelembe az ebben az útmutatóban leírt biztonsági tudnivalókat!



Veszély!

Közvetlen sérülés- és életveszély!

- Elvégzendő tevékenységre utaló szimbólum.

A dokumentumok megőrzése

Ezt a kezelési és szerelési útmutatót adja tovább a berendezés üzemeltetőjének. Az üzemeltető feladata az útmutató

megőrzése, hogy az szükség esetén rendelkezésre álljon.

Biztonság

A szabályozó (szobatermosztát) installálását arra feljogosított szakipari céggel kell elvégeztetni, amely az érvényes szabványok és előírások betartásáért is felelős.

Az ezen útmutatókban leírtak be nem tartásából származó károkért nem vállalunk felelősséget.

Kezelési útmutató

1 A készülék áttekintése

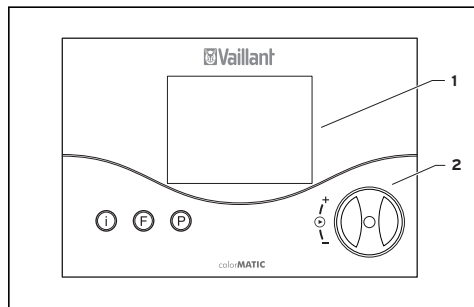

1.1. ábra A készülék áttekintése

Jelmagyarázat

- 1 Kijelző
- 2 Beállító (forgass és kattints)
- I Info-gomb
- F Különleges funkciók gombja
- P Programozógomb/szakemberszint

2 A kijelző áttekintése

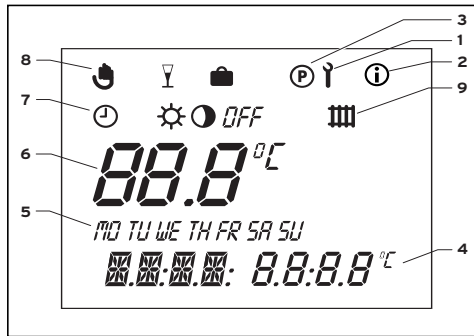

2.1. ábra A kijelző áttekintése

Jelmagyarázat

- 1 Szakemberszint és szerviz-/diagnózisszint
- 2 Info-szint
- 3 Időprogram programozása
- 4 Többfunkciós kijelző
- 5 A hét napja
- 6 TÉNYLEGES hőmérséklet
- 7 Üzem módok
- 8 Különleges funkciók
- 9 Fűtőkör-szimbólum

3 A készülék ismertetése

A calorMATIC 330 heti fűtési programmal rendelkező szobatermosztát (szabályozó) moduláló Vaillant-fűtőkészülékek csatlakoztatásához.

A calorMATIC 330 segítségével fűtési programokkal írható elő a helyiség hőmérséklet. Ezenkívül különleges funkciók - pl. parti-funkció - is beállíthatók vele.

4 Kezelés

A kezelés elve a három nyomógombon, valamint egy beállítón („forgass és kattints” Vaillant kezelési koncepció) alapul.



A display alapkijelzésén az aktuális üzemmód (pl. ☀ és ⚙) vagy, amennyiben aktiválva van, a megfelelő különleges funkció látható, továbbá az aktuális helyiség hőmérséklet, a hét aktuális napja, az aktuális idő, valamint a fűtőkör-szimbólum, ha éppen hőigény áll fenn.

4.1 Üzem módok beállítása

A 4.1. táblázat az Ön által beállítható üzemmódokról nyújt áttekintést.

- Ha a szabályozó alapkijelzése van érvényben, nyomja meg egyszer a beállítót - a kijelzőn a beállított üzemmód szimbóluma villog.
- Addig fordítsa el a beállítót, amíg a kijelzőn meg nem jelenik a kívánt üzemmód.

Kb. 5 másodperc elteltével a kijelző visszakapcsol az alapkijelzésre.

Szimbólum	Jelentés
	Automatikus: A fűtőkör üzeme a szabályozón megadott időprogram szerint váltakozik a fűtési ☀ és a lehülési (éjszakai) 🌙 üzemmódok között.
	Fűtés: A fűtőkör a szabályozón előre megadott időprogramtól függetlenül a kívánt helyiség hőmérsékletnek megfelelően üzemel.
	Lehülés: A fűtőkör a szabályozón előre megadott időprogramtól függetlenül az „ECO” éjszakai hőmérsékletnek megfelelően üzemel.

4.1. tábl. Üzem módok

Szimbólum	Jelentés
<i>OFF</i>	Ki: A fűtőkör ki van kacsolva, amennyiben a fagyvédelmi funkció (a helyiséghőmérséklet < 5 °C feltételtől függően) nem aktív.

4.1. tábl. Üzem módok (folytatás)

4.2 A hét napjának és az időpontnak a beállítása

Az aktuális időpontnak és a hét napjának az alapkijelzésről történő beállításához a következő lépések szükségesek:

- Addig nyomja a beállítót, amíg a hét valamelyik napja el nem kezd villogni.

- Addig forgassa el a beállítót, amíg a hét aktuális napja nem villog.
MO = hétfő
TU = kedd
WE = szerda
TH = csütörtök
FR = péntek
SA = szombat
SU = vasárnap
- Nyomja meg a beállítót. Villogni kezd az óra-kijelzés.
- Forgassa el a beállítót a kívánt óra-kijelzésre.
- Nyomja meg a beállítót. Villogni kezd a perc-kijelzés.
- Addig forgassa el a beállítót, míg meg nem jelenik a kívánt perc-kijelzés.

Kb. 5 másodperc elteltével a kijelző visszakapcsol az alapkijelzésre. Ha a szakemberszinten aktív állapotra van kapcsolva az éves naptár, akkor az időpont után ugyanígy a napot, a hónapot és az évet is beállíthatja. Ezzel lehetővé válik a nyári/téli időszámítás automatikus átkapcsolása.

4.3 Fűtési idők beállítása

A szabályozó alapprogrammal van ellátva (lásd a táblázatot: 4.2).

Időablak	Nap/heti blokk	Kezdési idő	Befejez. idő
H 1	MO-FR	6:00	22:00
H 2	-	-	-
H 3	-	-	-
H 1	SA	7:30	23:30
H 2	-	-	-
H 3	-	-	-
H 1	SU	7:30	22:00
H 2	-	-	-
H 3	-	-	-

4.2. tábl. 4.2 Gyári fűtési alpprogram

4 Kezelés

A gyári alapprogramot egyéni igényeihez illesztheti. A kívánt időpontok beállítása öt lépésben történik:



1. Nyomja meg a P programozógombot.
2. Válassza ki az időablakot.
3. Válasszon ki napot vagy heti blokkot.
4. Határozza meg a kezdési időt.
5. Határozza meg a befejezési időt.

Naponta három-három időablakot definiálhat.

Az érthetőség kedvéért a következő táblázatban még egyszer felsoroljuk az egyes lépéseket:

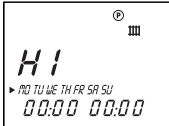
Kijelző	Szükséges lépések
	Nyomja meg a P programozógombot. A kurzor (fekete háromszög) a módosítható értéket (H1) jelöli, ez az érték villog is. A beállító elfordításával válassza ki a kívánt időablakot. Beállítási értékek: H1, H2, H3

Kijelző	Szükséges lépések
	<p>Nyomja meg a beállítót - a kurzor a heti blokkot jelöli, ami villog is.</p> <p>A beállító elfordításával válasszon ki egy blokkprogramot vagy a hét egyik napját.</p> <p>Beállítási értékek:</p> <p>MO - SU MO - FR SA - SU MO = Hétfő TU = Kedd WE = Szerda TH = Csütörtök FR = Péntek SA = Szombat SU = Vasárnap</p>

Kijelző	Szükséges lépések
	<p>Nyomja meg a beállítót - a kurzor a kezdési időt jelöli, az óra kijelzése villog.</p> <p>A beállító elfordításával válasszon ki egy kezdési időt. A percek beállításához nyomja meg újból a beállítót.</p>
	<p>Nyomja meg a beállítót - a kurzor a befejezési időt jelöli, az óra kijelzése villog.</p> <p>A beállító elfordításával válasszon ki egy befejezési időt. A percek beállításához nyomja meg újból a beállítót.</p>

4.3. tábl. Időablakok beállítása

4 Kezelés

Szükség esetén átkapcsolhatja a szabályozót heti programról napi programra.

- Az alapkijelzőn kb. 10 másodpercig tartsa megnyomva az F gombot. Az időablakok programozásakor most már nem láthatók a kijelzőn a hét napjai.

4.4 Helyiség hőmérséklet beállítása

Az alapkijelzőn látható az aktuális helyiség hőmérséklet.

A kívánt helyiség hőmérséklet közvetlenül beállítható az alapkijelzőn. Az „ECO” éjszakai hőmérséklet ugyancsak az alapkijelzőn állítható be, ill. módosítható.

A kívánt helyiség hőmérséklet közvetlen beállítása

- Forgassa el a beállítót (a display alapkijelzésen van).

A tényleges hőmérséklet kialszik, a Nap-szimbólum az üzemmódszinten, a kívánt helyiség hőmérséklet pedig a többfunkciós szinten (pl. TEMP 20 °C) látható.

- A beállító forgatásával a kívánt helyiség hőmérséklet közvetlenül (kb. 1 másodperc múlva) beállítható a kívánt értékre.

Kb. 5 másodperc elteltével a kijelző visszakapcsol az alapkijelzésre.

Az „ECO” éjszakai hőmérséklet beállítása

- Addig nyomogassa a beállítót, amíg az ECO kijelzés a többfunkciós szinten egy kívánt értékkel együtt meg nem jelenik.

Megjelenik és el kezd villogni az éjszakai hőmérséklet.



- Addig forgassa el a beállítót, míg meg nem jelenik a kívánt éjszakai hőmérséklet (pl. ECO 15,0 °C).



Kb. 5 másodperc elteltével a kijelző visszakapcsol az alapkijelzésre.

4.5 Különleges funkciók aktiválása

Az F gombbal juthat el a különleges funkciókhoz. A következő funkciókat aktiválhatja:

4 Kezelés

Kijelző	Szükséges lépések
 	<p>Quick-Veto</p> <p>A Quick-Veto funkcióval állíthatja át rövid időszakra (a következő időablakig) a helyiséghőmérsékletet. Nyomja meg egyszer az F Különleges funkció gombot - a kijelzőn megjelenik a Quick-Veto szimbólum, valamint az előírt Quick-Veto helyiséghőmérséklet. Addig forgassa el a beállítót, míg meg nem jelenik a kívánt Quick-Veto helyiséghőmérséklet. Kb. 10 másodperc elteltével a kijelző visszakapcsol az alapkijelzésre - a funkció aktiválása megtörtént. Ha előbb akarja deaktiválni a funkciót, akkor csak meg kell nyomnia az F gombot.</p>

Kijelző	Szükséges lépések
 	<p>Parti-funkció</p> <p>Ha aktiválja a parti-funkciót, akkor a fűtési fázis a következő lehűlési fázis alatt is folytatódik. Nyomja meg kétszer a Különleges funkció gombot - a kijelzőn kb. 10 másodpercig villog a parti-szimbólum, majd aktiválódik a funkció. A funkció deaktiválása a következő fűtési fázis elérésekor automatikusan megtörténik. Ha előbb akarja deaktiválni a funkciót, akkor csak meg kell nyomnia az F gombot. A funkciót csak az Automatika ⌚ üzemmódban lehet aktiválni.</p>

Kijelző	Szükséges lépések
	<p>Távollét-funkció</p> <p>A Távollét-funkció aktiválása kikapcsolja a szabályozót, a fagyvédelmi funkció azonban továbbra is aktív marad.</p> <p>Nyomja meg háromszor a Különleges funkció gombot - a kijelzőn villog a távollét-funkció szimbóluma. Addig forgassa a beállítót, míg meg nem jelenik a távolléti napok kívánt száma. 10 másodperc múlva a funkció aktiválódik, az üzemmód pedig a kiválasztott időszakra OFF, ill. Ki állapotba kerül (lásd a 4.1. pontot).</p> <p>Ha előbb akarja deaktiválni a funkciót, akkor csak meg kell nyomnia az F gombot.</p>

4.4. tábl. Különleges funkciók

4.6 Info-szint

Az info-gomb megnyomásával juthat el az info-szintre. Amint előhívta az info-szintet, megjelenik az info-szimbólum a kijelzőn. A gomb többszöri megnyomásakor a következő információk láthatók a kijelzőn:

- A szobatermosztát megnevezése (VTR 330)
- Kívánt Quick-Veto helyiséghőmérséklet (ha aktív).
- Beállított kívánt helyiséghőmérséklet (pl. TEMP 20,0 °C)
- Aktuális éjszakai hőmérséklet (pl. TEMP 15,0 °C)
- Nap/hónap/év (ha az éves naptár aktív)

- Beállított fűtési időprogramok
(naponként minden egyes időablak)

5 Gyári garancia és felelősség

A Szabályzó készülékre az érvényben lévő magyarországi jogszabályi feltételek szerint gyári garanciát biztosítunk. Gyári garanciát csak akkor vállalunk, ha a szabályzó bekötését és üzembehelyezését arra feljogosított szakember végezte!

6 Újrahasznosítás és ártalmatlanítás

A szobatermosztát és annak tartozékai nem tekinthetők háztartási hulladéknak. Gondoskodjon róla, hogy az elhasználódott készüléknek és esetleges tartozékainak ártalmatlanítása szabályszerűen történjen.

Szerelési útmutató

7 Tudnivalók a szereléshez és az üzemeltetéshez

Szerelési, elektromos csatlakoztatási munkákat, a készüléken beállításokat csak arra feljogosított szakipari cég vagy szakember végezhet!

7.1 CE-jel

A CE-jel dokumentálja, hogy a calorMATIC 330 szabályozó Vaillant fűtőkészülékekkel együtt használva megfelel az elektromágneses összeférhetőségre vonatkozó irányelv (89/336/EGK sz. irányelv) és a

kisfeszültségre vonatkozó irányelv (73/23/EGK sz. irányelv) alapvető követelményeinek.

7.2 Rendeltetésszerű használat

A calorMATIC 330 típusú szabályozó a technika jelenlegi színvonala és az elismert biztonságtechnikai szabályok szerint készül. Ennek ellenére - szakszerűtlen vagy nem rendeltetés szerinti használat esetén - előfordulhatnak a használó vagy harmadik személyek testi épségét és életét fenyegető, ill a készüléket és más anyagi javakat károsan befolyásoló veszélyek.

A calorMATIC 330 szobatermosztát Vaillant gyártmányú moduláló fűtőkészülékkel üzemelő fűtési rendszer helyiséghőmérséklettől és időtől függő vezérlésére szolgál.

Más jellegű vagy ezen túlmenő alkalmazás nem rendeltetésszerű használatnak minősül. Az ebből eredő károkért a gyártó/szállító nem vállal felelősséget. A kockázatot kizárólag az üzemeltető viseli.

A rendeltetésszerű használathoz a kezelési és szerelési útmutató figyelembevétele is hozzá tartozik.

8 Biztonsági tudnivalók és előírások

A szabályozó installálását arra feljogosított szakipari céggel kell elvégeztetni, amely az érvényes szabványok és előírások betartásáért is felelős. Az ezen útmutatóban foglaltak be nem tartása miatt keletkező károkért nem vállalunk felelősséget.

8.1 Biztonsági tudnivalók



Veszély!

Áramütés okozta életveszély áll fenn a feszültség alatt álló alkatrészekben.

A készüléken végzendő munkálatok előtt kapcsolja ki a tápfeszültséget, és biztosítsa a kapcsolót visszakapcsolás ellen. A szabályozót csak feszültségmentes állapotban szabad a falitartóból kivenni, ill. a rögzítőaljzatból kihúzni.

8.2 Előírások

A huzalozáshoz kereskedelemben kapható vezetékeket kell használni.

- A vezetékek minimális keresztmetszete:
0,75 mm²

A szabályozót csak száraz helyiségekben szabad felszerelni.

Biztonsági utasítások/előírások

A szabályozót kizárólag elismert szakember szerelheti fel, aki a vonatkozó MSZ és munkavédelmi előírások és szabályok betartásáért is felelős. Az ezen útmutató figyelmen kívül hagyása miatt bekövetkező kárért felelősséget nem vállalunk.

8 Biztonsági tudnivalók és előírások, 9 Szerelés

1 Biztonsági utasítások

Veszély!

A feszültség alatt álló csatlakozók érintése életveszélyes. A készüléken végzett munka előtt kapcsoljuk le az áramellátást, és védjük az újra bekapcsolás ellen. A szabályozót csak feszültségmentes állapotban szabad kivenni a fali tartóból ill. aljzatából kihúzni.

2 Előírások

A huzalozáshoz normál vezetékot kell használni.

A vezetékotek minimális keresztmetszete:

- 230 V-os bekötőkábel: 1,5 mm²
- Kiszfeszültségű vezetékotek: 0,75 mm²

A kiszfeszültségű vezetékotet külön kell vezetni a 230V-os kábelektől

A készülékotek üres kapcsait nem szabad további huzalozásra felhasználni.

A szabályozót száraz helyiségben kell felszerelni.

9 Szerelés

9.1 Szerelés helye

Úgy szerelje fel a szabályozót, hogy biztosított legyen a helyiség hőmérséklet kifogástalan érzékelése (kerülje a torlőhőt, ne szerelje fel hideg falra stb.). A felszerelésre legkedvezőbb hely általában a fő lakóhelyiség valamelyik

belső fala kb. 1,5 m magasan. Ott a szobatermosztátnak képesnek kell lennie a helyiségben keringő levegő - bútorok, függönyök vagy egyéb tárgyak által nem akadályozott módon történő - érzékelésére. Úgy kell kiválasztani a felszerelés helyét, hogy se az ajtók vagy az ablakok okozta léghuzat, se különböző hőforrások (fűtőtest, kéményfal, TV-készülék vagy napsugárzás) ne befolyásolhassák közvetlenül a szobatermosztátot. Abban a szobában, amelyben felszerelték a szabályozót, minden radiátorszelepnek teljesen nyitva kell lennie.

9.2 A szabályozó felszerelése

A szabályozót háromerű vezetékkel kell összekötni a fűtőkészülékkel.

- Húzza le a szobatermosztátot **(1)** a fali rögzítőaljzatról **(5)**.
- Készítsen két darab 6 mm átmérőjű rögzítőfuratot **(3)** (a 9.1. ábrának megfelelően), majd helyezze be azokba a két mellékelt tiplit.
- Vezesse a kábelátvezetőn **(4)** keresztül a csatlakozókábelt.
- A két mellékelt csavarral erősítse fel a fali rögzítőaljzatot a falra.
- A 10.1. ábra szerint kösse be a csatlakozókábelt.

9 Szerelés, 10 Elektromos installálás

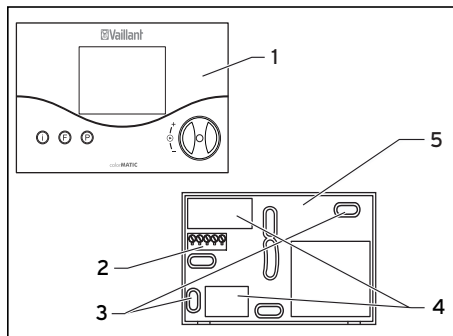

9.1. ábra A szobatermosztát felszerelése

- Úgy helyezze rá a szabályozót (1) a fali rögzítőaljzatra (5), hogy a felső rész hátoldalán lévő csapok illeszkedjenek a tartóelemekbe (2).

- Annyira nyomja rá a szabályozót a fali rögzítőaljzatra, hogy az bekattanjon.

10 Elektromos installálás

Az elektromos csatlakoztatást csak feljogosított szakipari cég végezheti.



Veszély!

A feszültség alatt álló csatlakozókon áramütés okozta életveszély áll fenn! A készüléken végzendő munkálatok előtt kapcsolja ki a tápfeszültséget, és biztosítsa a kapcsolót visszakapcsolás ellen.

10.1 A szobatermosztát csatlakoztatása

A fűtőkészülék vezérlése egy háromerű vezetékkel történik.

Összekötő vezetékként legalább $2 \times 0,75 \text{ mm}^2$, de legfeljebb $2 \times 1,5 \text{ mm}^2$ keresztmetszetű vezetéket használjon.

- Kösse be a háromerű vezetéket a szabályozó fali rögzítőaljzatának 7-8-9 számú csatlakozókapcsaira, valamint a fűtőkészülék kapcsolódobozába.
- Ügyeljen arra, hogy a 7-8-9 számú ereket ne cserélje fel.

A fűtőkészülék útmutatóját is vegye figyelembe. A fűtőkészülék 3-as és 4-es csatlakozókapcsain lévő átkötőhidat nem szabad eltávolítani.

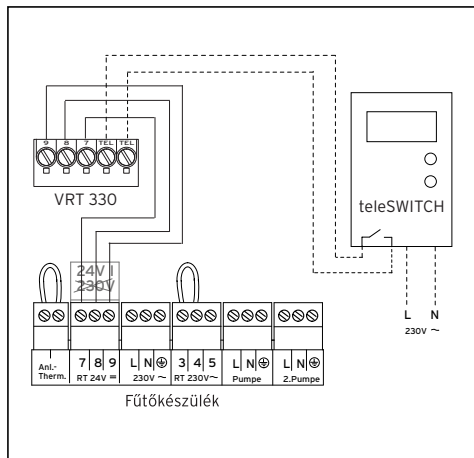

10.1. ábra Elektromos csatlakozás

10.2 teleSWITCH csatlakoztatása (ha van ilyen)

- A 10.1. ábra szerint kösse be a teleSWITCH telefonkapcsolót. A teleSWITCH útmutatóját is vegye figyelembe.

11 Üzembe helyezés

A berendezés-paramétereknek a helyi viszonyokkal való optimális összehangolásához néhány paramétert be kell állítani. A berendezés-paraméterek egy kezelői szinten vannak összefoglalva, azokat csak szakembernek szabad beállítania.

A szerviz-/diagnózisszint szintén csak szakemberek számára áll rendelkezésre, szervizmunkák esetén segíti munkájukat.

11.1 Szakemberszint

A P gombbal lehet a szakemberszintre jutni.

- Kb. 10 másodpercig tartsa megnyomva a P gombot.

A kijelzőn megjelenik a villáskulcs-szimbólum és az első paraméter.

- Nyomja meg a beállítót. Így egymás után minden berendezés-paraméter előhívható.
- A kívánt értékek beállításához forgassa a beállítót.

Ha megnyomja a P gombot, akkor a kijelző visszaugrik az alkijelzésre.

A következő berendezés-paramétereket lehet előhívni és módosítani:

Kijelző	Beállítás a beállító forgatásával
	Éjszakai hőmérséklet Gyári beállítás: 15 °C Beállítási tartomány: 5 ... 30 °C
	Tényleges helyiség-hőmérséklet korrekciója A kijelzett érték illesztése a max. +/- 3 °C tartományban Gyári beállítás: 0 °C

11 Üzembe helyezés

Kijelző	Beállítás a beállító forgatásával
<p style="text-align: center;">γ</p> <p>▶ Z/A : 0</p>	<p>Kétpont/analóg üzem A kétpont/analóg üzem átkapcsolása A szabályozó gyárilag kétpont-szabályozóként (0 beállítási érték) van kivitelezve. A paraméter 1-re való átállításával lehet a szabályozót átállítani analóg üzemre.</p>

Kijelző	Beállítás a beállító forgatásával
<p style="text-align: center;">γ</p> <p>▶ OPT : 0</p>	<p>Szabályozási viselkedés/ szakaszillesztés A helyiség méretéhez való optimális illesztéshez, ill. a fűtőtestek méretezéséhez. Gyári beállítás: 0 Beállítási tartomány: -5 ... +5 (pozitív értékek: a szabályozó lomhább kapcsolási viselkedése; negatív értékek: a szabályozó fokozott kapcsolási viselkedése)</p>
<p style="text-align: center;">γ</p> <p>▶ DAY : 0</p>	<p>Nap beállítási érték Az éves naptár aktiválásához</p>

Kijelző	Beállítás a beállító forgatásával
	Hónap beállítási érték Az éves naptár aktiválásához
	Év beállítási érték Az éves naptár aktiválásához

11.1. tábl. Berendezés-paraméterek

11.2 Szerviz-/diagnózisszint

A P gomb és a beállító segítségével lehet a szerviz-/diagnózisszintre jutni.

- Nyomja meg egyszerre kb. 3 másodpercig a P gombot és a beállítót.

Az első lépésben egy 50 °C-os fűtési igényt vált ki, a fűtőkészülékre való átvitel vizsgálata céljából. Ezután a beállító forgatásával vagy megnyomásával az összes tesztelési lehetőség előhívható. Ha megnyomja a P gombot, akkor a kijelző visszaugrik az alapkijelzésre.

11 Üzembe helyezés

A következő tesztek lehet előhívni:

Beállító	Teszt	Tesztelési folyamat
Nyomás és P gomb nyomása kb. 3 s.	Fűtési hőigény	50 °C előírt értéket szimulál a szabályozó. A fűtőkészülék égője működésbe lép, a szivattyú indul (csak a fűtőkészülék max. előremenőhőmérséklet-határolásáig!)
Nyomás	teleSWITCH bemenete	teleSWITCH-bemenet státuszának kijelzése
Nyomás	Kijelző tesztelése	Minden kijelzőelem megjelenik.
Nyomás	Szoftver-változat	Megjelenik a szoftver-változat.

11.2. tábl. Szerviz/diagnózis

A gyári beállítás visszaállítása

- A szabályozónak a gyári beállításra történő visszaállításához 15 másodpercig tartsa megnyomva a P gombot.

11.3 A készülék átadása az üzemeltetőnek

A szabályozó üzemeltetőjét meg kell tanítani szabályozójának kezelésére és működésére.

- Adja át az üzemeltetőnek megőrzésre a neki szánt útmutatókat és készülék-dokumentumokat.
- Az üzemeltetővel együtt menjen végig a kezelési útmutatón, és válaszoljon az esetleg felmerülő kérdéseire.
- Külön hívja fel az üzemeltető figyelmét azokra a biztonsági tudnivalókra, amelyeket neki be kell tartania.
- Hívja fel az üzemeltető figyelmét arra, hogy az útmutatóknak a szabályozó közelében kell lenniük.

12 Műszaki adatok

Megnevezés	Mértékegység	
Üzemi feszültség U_{max}	V	24
Megengedett környezeti hőmérséklet, max.	°C	50
Áramfelvétel	mA	< 20
A csatlakozóvezetékek minimális keresztmetszete	mm ²	0,75
Védettség		IP 20
A szabályozókészülék érintésvédelmi osztálya		III
TEL bemenet aktív	Potenciálfüggetlen	
Méretek		
Magasság	mm	97
Szélesség	mm	146
Mélység	mm	27

12.1. tábl. Műszaki adatok

13 Vaillant gyári vevőszolgálat

Vaillant Hungária Kft.

1117 Budapest Hunyadi János út. 1.

Tel: 464 7807, 464 7811,

www.vaillant.hu

vaillant@vaillant.hu

Vaillant Hungária Kft.

1117 Budapest ■ Hunyadi János út. 1. ■ Tel: +36 1 464 78 00
Telefax +36 1 464 78 01 ■ www.vaillant.hu ■ vaillant@vaillant.hu

Vaillant Sp. z o.o.

Al. Krakowska 106 ■ 02-256 Warszawa ■ Tel. 0 22 / 32 01 100 ■ Fax 0 22 / 32 301 13
Infolinia 0 801 804 444 ■ www.vaillant.pl ■ vaillant@vaillant.pl